

## Serie G

Mit der Serie G bieten wir Ihnen die Möglichkeit, Gehäuse der Serien SG, SB, PGS und TG auch in anderen Höhen zu bestellen. Wir liefern diese Gehäuse kurzfristig und schon in kleinen Stückzahlen.

### Deckel- und Bodenkombinationen

Eine breite Palette von Deckel- und Bodenkombinationen bietet Ihnen die Möglichkeit Ihr spezielles Gehäuse zu definieren.

### Erhältliche Rohrprofile

Ba x La	Ba x La
30 x 40 mm	60 x 60 mm
	60 x 80 mm
40 x 30 mm	60 x 100 mm
40 x 40 mm	60 x 120 mm
40 x 50 mm	60 x 140 mm
40 x 60 mm	
40 x 80 mm	80 x 80 mm
40 x 100 mm	80 x 100 mm
40 x 120 mm	80 x 140 mm
40 x 150 mm	80 x 150 mm
40 x 180 mm	80 x 160 mm
	80 x 200 mm
	80 x 220 mm
50 x 40 mm	
50 x 50 mm	100 x 100 mm
50 x 60 mm	100 x 150 mm
50 x 80 mm	100 x 200 mm
50 x 100 mm	
50 x 120 mm	
50 x 150 mm	
50 x 180 mm	
50 x 200 mm	

### Aufbau der Modellbezeichnung

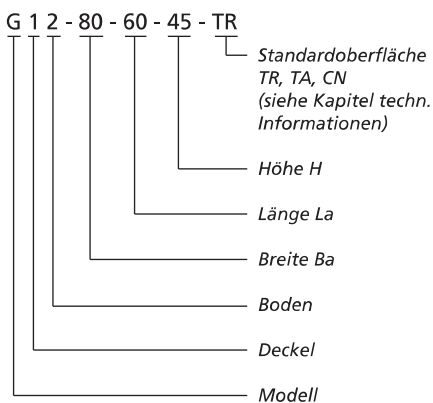

### Abmessungen, Serie G

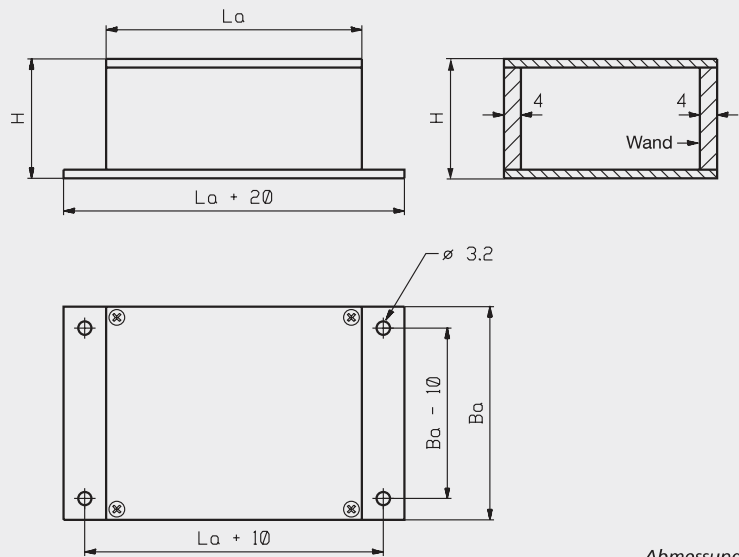

Abmessungen in mm

### Deckel- und Bodenversionen

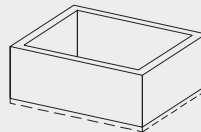

**Version 0**  
Ohne Deckel oder Boden, Gehäuse ohne Gewinde für Deckel oder Bodenbefestigung.

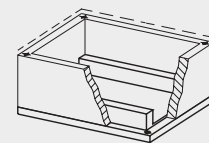

**Version 5**  
Profildeckel oder -boden, verschraubt. 3 mm dick

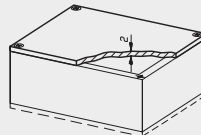

**Version 1**  
Flacher Deckel oder Boden, 2 mm dick, verschraubt.

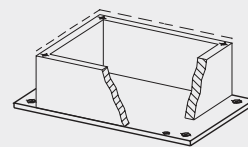

**Vorzugstyp, Version 6**  
Flacher überstehender Boden, 2 mm dick, verschraubt, mit Befestigungsbohrung (Ø 3,2 mm).

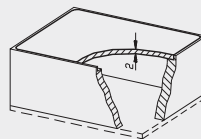

**Version 2**  
Einlegendeckel oder -boden.

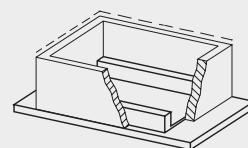

**Vorzugstyp, Version 7**  
Überstehender Profildeckel oder -boden. 3 mm dick

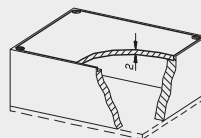

**Vorzugstyp, Version 3**  
Einlegendeckel oder -boden, verschraubt.

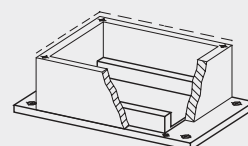

**Version 8**  
Überstehender Profildeckel oder -boden verschraubt, mit Befestigungsbohrung (Ø 3,2 mm). 3 mm dick

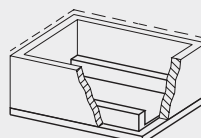

**Vorzugstyp, Version 4**  
Profildeckel oder -boden. 3 mm dick

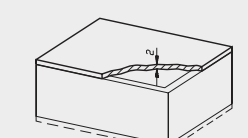

**Version 9**  
Flacher Deckel oder Boden, 2 mm dick.

**Wollen Sie eine größere Anzahl an Befestigungsschrauben oder andere Positionen? Sprechen Sie mit uns!**

Profile

Präzisionsprofile

Material Aluminiumlegierung  
Toleranz nach DIN 17615

Deckelprofile P 40 – P 100

wie bei Serie SG, SB, TG und G verwendet

Seitenteilprofile SP 1 – SP 4

wie bei Serie KG, KGT, EG und EGD verwendet

Abmessungen Profile

Deckelprofile P 40 – P 100

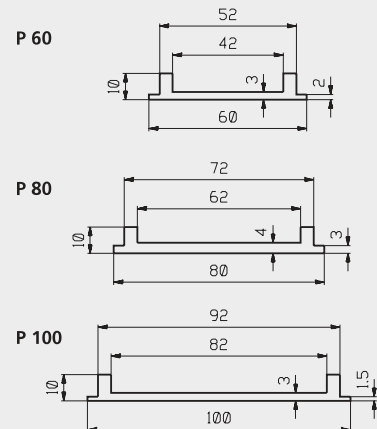
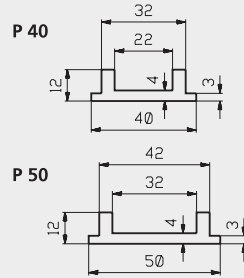

Seitenteilprofile SP 1 – SP4

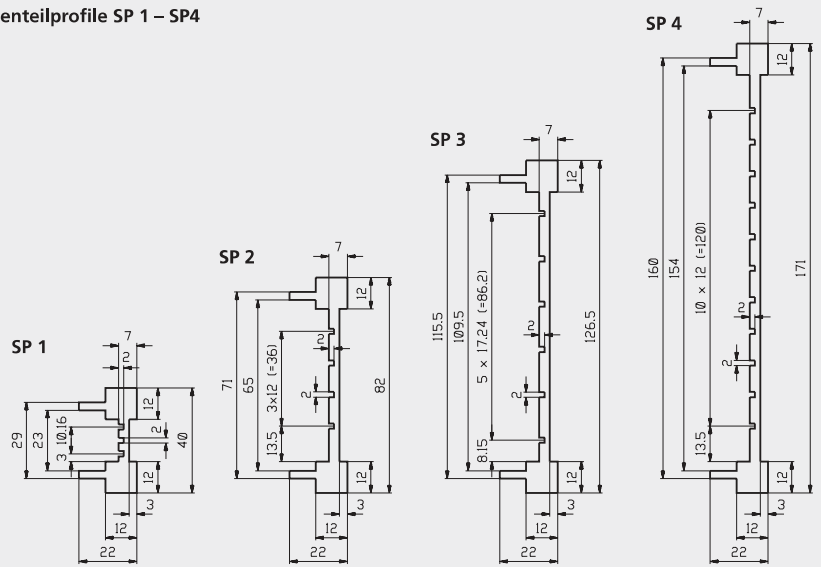

Abmessungen in mm